



DISTRIB. E IND. DE MOTOCICLETAS HAOJUE E KYMCO DO BRASIL

Impresso no Brasil



LINDY 1 2 5

# LINDY 125

*MANUAL DO PROPRIETÁRIO*



PRODUZIDO  
NO PÓLO INDUSTRIAL  
DE MANAUS



DISTRIB. E IND. DE MOTOCICLETAS HAOJUE E KYMCO DO BRASIL



Caro Cliente,

Nós nos preocupamos com você e queremos que cada passeio seja seguro e alegre. Então use sempre capacete, proteção para os olhos e roupas adequadas ao tipo de passeio. Nunca dirija sob influência de álcool ou outras drogas, e respeite as leis de trânsito. Leia atentamente o “Manual do Condutor” e inspecione sempre sua HAOJUE antes de pilotá-la, seguindo as orientações contidas neste manual, consultando uma Concessionária Autorizada JTZ sempre que necessário.

Este manual deve ser considerado peça importante do veículo e deve permanecer com o mesmo em situações de revenda, transferência ou troca de piloto. Este manual contém informações importantes de segurança e instruções que devem ser lidas cuidadosamente antes de operar o veículo.



Revisão: 00 - Março de 2015

## IMPORTANTE

### Manual do proprietário

Este manual deve ser considerado parte permanente da motocicleta e deve sempre estar presente quando passada para um novo condutor. Esse manual contém importantes informações de segurança e instruções que devem ser lidas cuidadosamente antes de utilizar a motocicleta.

#### Precauções

Intrusões sobre a dirigibilidade da motocicleta

Os primeiros 500km percorridos ocupam um lugar especial na vida da motocicleta. Durante esse período, se for realizada uma direção mais prudente, não apenas para garantir uma vida útil mais duradoura, mas também pode proporcionar maior rendimento com sua nova motocicleta. Os componentes das motocicletas de nossa empresa são de alta qualidade e ótimo procedimento. A pilotagem adequada gera um polimento nos componentes desenvolvendo um melhor acoplamento das partes. A direção cuidadosa e paciente permite uma pilotagem mais estável e rendimento pleno de sua motocicleta. Manter a motocicleta em alta velocidade por um longo período de tempo ou outras operações indevidas pode causar sobrecarga nos componentes do motor. Para um melhor método de direção leia o capítulo "Dirigindo uma motocicleta nova"

#### PROLOGO

Obrigado por escolher uma motocicleta HAOJUE. Desenvolvemos, testamos e

fabricamos essa motocicleta usando a mais nova tecnologia com o intuito de proporcionar uma condução mais feliz, divertida e segura. Após compreensão do conteúdo essencial desse manual, você estará pronto para desfrutar de toda a diversão que o motociclismo pode proporcionar.

O manual do proprietário descreve os métodos de serviço e manutenção corretas que ajudará sua moto a ter uma vida útil maior. Contamos com um rede de assistência técnica especializada com funcionários capacitados e equipados para melhor atender a suas necessidades.

Todo material, ilustração, fotos, especificações e parâmetros presentes no manual do proprietário tem como base o produto no momento de seu desenvolvimento. Por tanto, sua moto pode conter pequenas divergências em relação ao informado no guia do usuário. Isso ocorre pois nossos produtos são constantemente aperfeiçoados e algumas características alteradas. Os concessionários estão prontos para atender e prestar toda orientação. Este produto está em conformidade com o padrão da empresa "Two- Wheeled Motorcycles" (Q/DJ01.01-2012)

#### PERIGO/CUIDADO/ATENÇÃO

Leia atentamente todo o material contido nesse manual. Algumas precauções especiais são indicadas com o termo "PERIGO", "CUIDADO" e "ATENÇÃO", compreenda plenamente tais definições:

PERIGO- assuntos mencionados com essa palavra são relacionados a segurança pessoal do condutor, o não cumprimento dessas medidas podem causar lesões ao condutor

**ADVERTÊNCIA-** Os assuntos mencionados com esse termo remetem a precauções de operação relacionadas com a motocicleta, o não cumprimento pode causar danos a mesma.

**ATENÇÃO-** Os assuntos mencionados com esse termo são de grande importância e devem ter atenção redobrada.

## ÍNDICE

Instruções ao Usuário	04
Posição de Montagem	07
Chave	08
Interruptor de ignição	08
Tampa de bloqueio anti-furto	09
Painel	09
Guidão Esquerdo	10
Guidão direito	11
Pedal de partida	12
Compartimento dianteiro	12
Bagageiro	12
Cavalete central	13
Cavalete lateral	13
Carga	13
Óleo do motor	13
Inspeção antes de pilotar	15
Elementos essenciais	16
Ligando o motor	16
Inspeção e manutenção	17
Tabela de manutenção periódica	19
Bateria	21
Filtro de ar	22
Tube de coletor de combustível	23
Vela de ignição	23
Substituição da vela de ignição	24
Óleo do motor	25
Elemento do filtro de motor	26
Malha filtrante do óleo do motor	27
Carburador	27
Folga do cabo do acelerador	27
Freio traseiro	28
Desgaste do freio traseiro	28
Pneu	28
Pressão do pneu	28
Condição dos pneus	29
Especificação dos pneus	29
Iluminação e sinalização	29
Lâmpada	29
Sistema do controle de poluentes	30
Sistema de freio	30
Freio dianteiro	31
Fluido de freio	31
Método de preservação	32
Instrução da bateria	33
Localização da lâmpada	34
Fusíveis	34
Especificações	37

## INSTRUÇÕES AO USUÁRIO

Esse manual do proprietário é componente permanente da motocicleta e deve ser guardado para consultas futuras. Em caso de transferência para novos proprietários esse manual deve ser entregue juntamente com a moto.

A denominação do modelo se da:

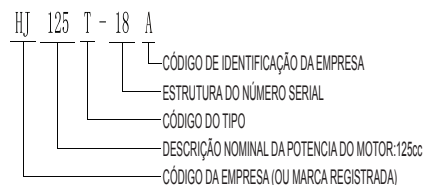

## DESCRIÇÃO DAS CONFIGURAÇÕES DO PRODUTO

Este manual descreve diversas configurações da motocicleta, as ilustrações contidas aqui representam todas ou parte das configurações disponíveis. Seus ajustes devem proporcionar melhor dirigibilidade e conforto.

LOCALIZAÇÃO DO NÚMERO (Fig. 02-01, Fig. 02-02)

Fig. 02-01

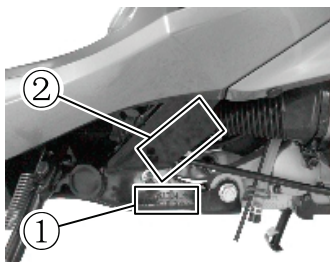
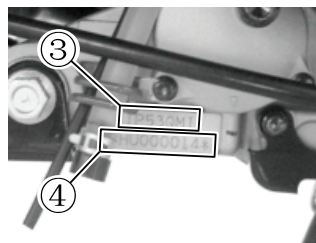

Fig. 02-02



O número de identificação do veículo (VIN), número do motor e número de fabricação são usados como registro da motocicleta e pelos revendedores para melhor identificação de peças e serviços.

O VIN ① esta gravado no embaixo do pé esquerdo. O modelo do motor ③ e o número de fabricação ④ são marcados na parte inferior do lado esquerdo do cárter.

Por favor coloque os dados na tabela abaixo para futuras consultas.

NÚMERO DE IDENTIFICAÇÃO DA MOTOCICLETA (VIN):
Modelo do Motor:
Número de Fabricação do Motor:

Modificações:

Modificações provenientes da desmontagem casual não assegura as devidas condições de segurança na pilotagem além de ser uma pratica ilegal. Alterações realizadas pelos usuários invalida o direito a garantia de qualidade.

Acessórios:

O mercado disponibiliza de uma grande quantidade de acessórios que podem ser colocados em sua motocicleta em vista disso não podemos assegurar a

a qualidade e desempenho de todos os acessórios. A ineficácia ou instalação inadequada de tais acessórios pode colocar em risco a segurança tanto do condutor quanto do passageiro podendo ocasionar acidentes. Para uma melhor orientação quanto aos acessórios mais adequados para sua moto e condição de pilotagem consulte seu concessionário revendedor.

Escolha sempre acessórios que tenham passado pelas devidas inspeções de qualidade e estejam dentro dos critérios específicos para sua região. Para uma montagem mais cautelosa e eficaz elaboramos alguns critérios gerais para sua referencia, podendo assim se certificar de que a instalação foi realizada de maneira adequada:

1. Para acessórios com peso adicional ou que estarão de encontro ao vento, sua localização de montagem deve estar o mais baixa possível, se fixar o máximo possível a carroceria e estar dentro do centro de gravidade. Revise cuidadosamente os suportes e peças para ter a certeza que estão devidamente fixadas. A fixação inadequada pode causar o desvio do centro de gravidade podendo gerar riscos, o ponto importante da montagem dos acessórios é: redobre a atenção quanto ao balanço, firmeza e estabilidade.
2. Verifique se a altura em relação ao solo e o angulo dos acessórios montados são adequados, a montagem inadequada de algum componente reduzira os fatores de segurança. Uma montagem inadequada causará dificuldade na direção. Tome um cuidado especial para não interferir no funcionamento norma do sistema de amortecimento e nos controles.

3. Acessórios instalados na alça de direção ou no conjunto do garfo dianteiro pode causar um grade desequilíbrio, a flexibilidade de direção pode ser reduzida, a roda dianteira pode vibrar tornando a direção instável. Acessórios instalados sobre a alça de direção e os garfos devem se manter o mais leves possíveis.
5. Alguns acessórios podem causar um deslocamento da posição normal do condutor. Isso não apenas limita a capacidade de ação do condutor mais também sua capacidade de dirigir.
6. Os acessórios elétricos adicionais podem causar a sobrecarga do sistema elétrico, uma sobrecarga grave pode causar, danos aos cabos, parada do motor durante a condução e até levar a moto a combustão.

## INSTRUÇÕES PARA UMA DIREÇÃO SEGURA

Para garantir uma direção segura, por favor leve em consideração os itens:

### Uso de Capacete de Segurança

Use capacetes seguros e que tenham sido aprovados por órgãos de qualidade. O capacete é o principal item de segurança para um motociclista, pois em uma acidente a região da cabeça além de ser a mais afetada. O uso de capacete com vezeira ou óculos de proteção é lei.

### Roupas

O uso de roupas não apropriadas pode tornar sua condução incomoda ou insegura, prefira sempre roupas nem muito largas nem muito apertadas e que tenham e calçados fechados com boa aderência.

### Inspeção antes de dirigir

Leia cuidadosamente as descrições na cessão inspeção pre-condução e verifique os itens um por um de acordo com as instruções caso contrario estará colocando em risco a sua segurança e de seu passageiro.

### Se familiarize com sua motocicleta

Sua técnica de condução e o conhecimento em mecânica são a base para uma condução segura. Primeiramente pratique em um local espaçoso com pequena quantidade de trafego ate que esteja completamente familiarizado com a parte mecânica e operacional de sua motocicleta.

### Conheça suas habilidades

Conduza dentro de seus limites em todos os momentos. So podera evitar acidentes se conhecer e respeitar seus habilidades.

### Aumente a atenção em dias chuvosos

Preste especial atenção em dia de chuva, lembre-se que a distancia de frenagem em dias assim e o dobro que me dia ensolarados. Durante a pilotagem evite superficies pintadas, tampa de bueiros e marcas de óleo na pista para evitar derramamento. Tenha mais cuidado ao passar em trilhos de trem, grades e pontes. Lembre-se de reduzir a velocidade em tais situações.

### Limite de velocidade

Nunca dirija a motocicleta em velocidade muito alta, nem tão pouco submeta o motor em alto giro por muito tempo podendo causar acidentes.

### Advertências especiais

Por favor tenha em mente os assuntos descritos a baixo e seus semelhantes, o não cumprimento de tais medidas pode causar graves ferimentos e ate levar a morte o condutor e o passageiro.

#### ⚠ CUIDADO

•Antes de dirigir, levante o cavalete lateral para evitar que a motocicleta caia durante a pilotagem podendo causar ferimentos ou levar a morte.

•Antes de dirigir, se deve observar se o sistema de freio se encontra funcionando normalmente, caso seja detectado alguma divergência deve-se reparar imediatamente o problema

#### ⚠ ATENÇÃO

Uma pessoa não especializada não deve remover o tubo do tanque de combustível para drena-lo evitando assim danos na motocicleta em caso de fogo aberto. Evite que o silenciador da motoneta entre em contato com objetos estranhos evitando assim incêndios. Caso durante um reparo alguma parte necessita ser trocada, use apenas peças genuínas de nossa empresa. O uso de peças não autenticas principalmente os componentes elétricos pode causar graves danos a motoneta e até leva-la a combustão. Por favor não adicionar aleatoriamente acessórios principalmente os elétricos, a sobrecarga na fiação inadequada pode gerar combustão da motoneta .

### Manutenção do escapamento

Dentro do silenciador desse veiculo existe um catalisador que tem a função de reduzir a emissão de gases nocivos. Para manter o funcionamento normal, prolongar a vida útil, manter a eficácia na conversão dos gases de escape, ferrugem ou descoloração devida a operação ou manutenção inadequada siga atentamente as instruções a seguir:

#### ⚠ CUIDADO

O silenciador é submetido a altas temperaturas e se mantém muito quente durante um tempo após a parada do motor, por favor não encoste no silenciador evitando assim queimaduras

#### ⚠ ATENÇÃO

É proibido a utilizar o acelerador em alto giro por um longo período de tempo. É proibido andar com demasiada carga por um longo período de tempo. Não se recomenda a adição de anteferrugem ou óleo de motor no escapamento. É proibido o resfriamento do escapamento com água fria enquanto a motoneta se apresentar muito quente. É proibido a movimentar a moto com o motor desligado. Não utilize óleo de motor de baixa qualidade. Não utilize gasolina com chumbo. Limpe periodicamente a superfície e na boca do escapamento. Mantenha em bom estado o funcionamento do motor. Realize as manutenções necessárias e as revisões periódicas. Evite a temperatura excessiva do gas de escape espelidos pela combustão defeituosa do motor causando a queima do catalisador. Quando montar o silenciador, se atente se a vedação do escapamento se encontra correta .

### POSIÇÃO DE MONTAGEM

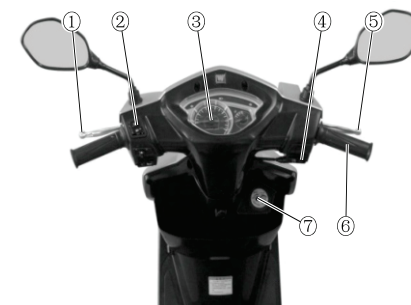

- ① Manete de freio traseiro (freio manual)
- ② Interruptores do guidão esquerdo
- ③ Instrumentos
- ④ Interruptores do guidão direito
- ⑤ Manete de freio frontal
- ⑥ Manete de controle do acelerador
- ⑦ Interruptor de ignição (interruptor principal)

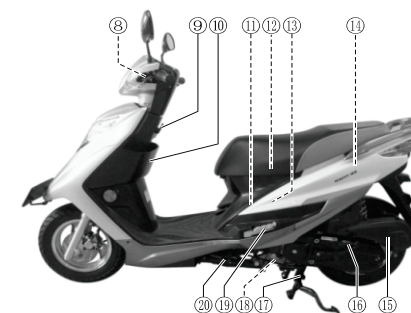

- ⑧ Manete de freio traseiro (freio manual)
- ⑨ Gancho central
- ⑩ Compartimento dianteiro
- ⑪ Vela de ignição
- ⑫ Caixa de amortecedores
- ⑬ Carburador

- ⑭ Tanque de combustível
- ⑮ Filtro de ar
- ⑯ Desengate automático de ignição
- ⑰ Cavalete centeal
- ⑱ Filtro de óleo
- ⑲ Descanso traseiro
- ⑳ Cavalete lateral



- ⑳ Manete de feio dianteiro
- ㉑ Cilindro do fluido de freio dianteiro
- ㉒ Bateria e fusíveis
- ㉓ Medidor de óleo (vareta de óleo)

### MANIPULAÇÃO

#### Chave (Fig. 07-11)



Este veículo está equipado com duas chaves, por favor guarde bem a chave reserva.

#### Precaução:

Junto com as chaves existe uma plaqueta com um número de identificação, favor registrar o número no campo abaixo para futuras consultas.

#### Interruptor de ignição (Interruptor principal) ( Figura 07-02)



O interruptor de ignição tem quatro posições:

Posição 0 (Ligado)

O sistema de ignição está funcionando, moto pode ser colocada em movimento. Não se pode retirar a chave nessa posição

Posição I (Desligado)

O circuito de ignição se encontra desligado, o motor não pode ser ligado e a chave pode ser removida.

Posição Ⅱ (Bloqueio de direção)

Para bloquear o mecanismo de direção, primeiramente gire o guidão totalmente para esquerda, pressione a chave para a posição I ; para desbloquear gire no sentido anti-horário. Nesse momento a chave pode ser retirada para cortar todos os circuitos.

Posição de "SEAT OPEN" (Abertura do bagageiro)

Quando a chave estiver na posição I , gire-a no sentido anti-horário para abrir o bagageiro. Solte a chave que voltará automaticamente para posição "I" .

### ⚠ CUIDADO

- Antes de girar o interruptor de ignição para a posição "Ⅱ", estacione a motoneta em um lugar estável apoiada sob o cavalete central.
- Quando o guidão estiver bloqueado, em nenhum caso tente empurrar a motoneta, do contrário perderá o equilíbrio .
- Durante a viagem não gire a chave do interruptor de ignição para a posição "Ⅱ" do contrário a motoneta perderá o controle.

#### Tampa de bloqueio anti-furto

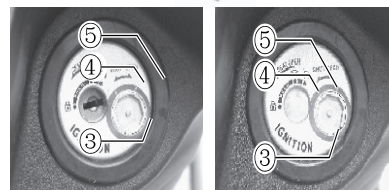
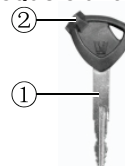

Tampa de Bloqueio Ante-roubo Aberta    Tampa de Bloqueio Ante-roubo Fechada

Esta moto é equipada com uma tampa de bloqueio anti-roubo no interruptor de ignição.

Para fechar a tampa de bloqueio anti-furto alinhe a parte saliente 2 da chave do interruptor de ignição 1 com a ranhura 3 da tampa de bloqueio anti-roubo, gire desde a posição "OPEN" até a posição "SHUT" 4 para fechar a tampa de bloqueio anti-furto. Para abrir a tampa de bloqueio anti-furto, alinhe a parte saliente 2 da chave do interruptor de ignição 1 com a ranhura 3 da tampa de bloqueio anti-roubo, gire desde a posição "SHUT" 4 até a posição "OPEN" 5 para abrir a tampa de bloqueio anti-roubo.

### ⚠ ATENÇÃO

Antes de sair da moto lembre-se de fechar corretamente a tampa de bloqueio anti-furto para evitar roubos. Em caso de lavagem no inverno ou em estacionar locais abertos o bloqueio é essencial para evitar a entrada de água e evitar congelamentos tornando possível assim a abertura do compartimento do assento. Nunca force a chave para abrir a fechadura do assento contrário a fechadura pode se quebrar.

### ⚠ ATENÇÃO

Não utilize água de alta pressão para lavar diretamente o painel. Em nenhum caso deve-se utilizar pano com gasolina, querosene, fluido de freio ou outros solventes orgânicos para limpar os painéis do contrário os pode ocorrer rachaduras ou desbotamento da coloração dos painéis.

#### Painel

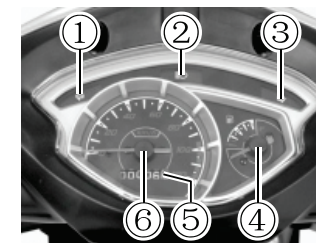

#### Luz indicadora de direção esquerda

d 1

A luz indicadora de direção esquerda piscará quando o interruptor é empurrado para a esquerda.

### ⚠ ATENÇÃO

Caso a lâmpada do indicador de direção estiver queimada ou com problemas na fiação a luz indicadora no painel irá se acender e piscar com maior frequência

#### Luz indicadora do farol auto

b 2  
A luz indicadora do farol auto se acendera caso o mesmo for aceso.

#### Luz indicadora de direção esquerda

e 3

A luz indicadora de direção esquerda irá piscar quando a função for ativada.

#### Indicador do nível de combustível 4

Quando o ponteiro estiver na zona de advertência do indicador do nível de combustível, significa que há pouco combustível, a motoneta deve ser abastecida o mais breve possível. Quando o ponteiro estiver no indicador "E", significa que não há combustível no tanque. Quando o indicador estiver na marcação "F" significa que o tanque de combustível está cheio

### ⚠ ATENÇÃO

Ao ligar e desligar repetidamente o botão de ignição, aceleração ou desaceleração repentinas, quando estiver dirigindo em um subida ou declive ou a motoneta se encontra em uma posição inclinada. Pode ocorrer divergências na marcação de combustível sendo nesses casos normal.

#### Hodômetro 5

O hodômetro registra a quilometragem total percorrida pela moto desde sua primeira pilotagem.

#### Velocímetro 6

O velocímetro indica a velocidade desempenhada em km/h.

#### Guidão Esquerdo

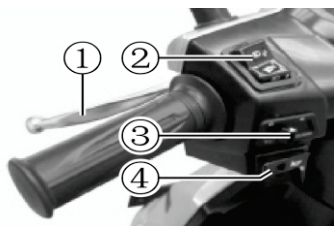

#### Manete de freio traseiro (Freio manual) 1

Para utilizar o freio traseiro, aperte o manete de freio, quando ativado, a luz do freio se acenderá.

#### Interruptor do farol 2

Ao colocar o interruptor do farol na posição "b" o farol alto se acenderá. Quando o mesmo estiver em utilização uma luz indicadora ficará acesa no painel. Ao colocar o interruptor na posição "c", o farol baixo se ativará, nesse momento a luz indicadora do farol alto se pagará no painel. Ao pressionar o interruptor na posição "b", a luz do farol alto e baixo se acenderão ao mesmo tempo para advertir os veículos que estiverem na frente

### ⚠ CUIDADO

Em nenhum caso se deve ascender o farol alto e baixo ao mesmo tempo deliberadamente. Tal procedimento pode danificar o farol e os outros componentes elétricos da motoneta

#### Interruptor do indicador de direção 3

Ao empurrar o interruptor para esquerda "d", a luz indicadora de direção esquerda da moto se acenderá e a sua respectiva luz indicadora no painel piscará. Ao empurrar o interruptor para a direita "e" a luz indicadora de direção direita irá se acender juntamente com sua respectiva luz do painel. Para desligar as luzes pressione o botão "n" para dentro e depois solte.

### ⚠ CUIDADO

Sempre antes da mudança de faixa ou em caso de curva utilizar o indicador de mudança de direção e desliga-lo após realizar a operação.

#### Interruptor da Buzina f 4

Aperto o interruptor para utilizar a buzina.

#### Guião direito

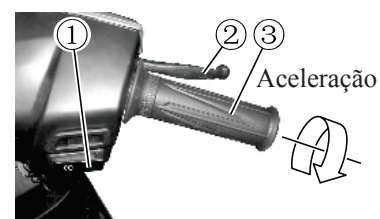

#### Interruptor de partida elétrica k 1

Antes de iniciar o motor, gire o interruptor de ignição, segure o manete de freio e aperte o interruptor da partida elétrica k para ligar o sistema elétrico.

### ⚠ CUIDADO

•Ao utilizar a ignição elétrica de maneira contínua, cada tentativa de ignição de deverá durar mais que 5 segundos, o intervalo entre cada tentativa deve ser de 10 segundo. A grande quantidade de descarga elétrica causará o aquecimento anormal do circuito elétrico e o motor de arranque. Tente ligar o motor varias vezes, caso o motor não se iniciar leve sua motoneta para uma assistência técnica autorizada para reparos.

•Ao lavar sua motoneta, não enxugue diretamente os componentes elétricos, especialmente os interruptores do guidão.

•Não ligue o motor quando a motoneta se encontrar com falta de gasolina ou óleo no motor.

#### Manete de freio dianteiro 2

Para freia a roda dianteira, aperte o manete de freio, simultaneamente a luz de freio se acederá. Essa motoneta é equipada com o sistema dianteiro a disco, portanto não necessita apertar com demasiada força o manete de freio.

#### Manete de freio dianteiro 2

Para freia a roda dianteira, aperte o manete de freio, simultaneamente a luz de freio se acederá. Essa motoneta é equipada com o sistema dianteiro a disco, portanto não necessita apertar com demasiada força o manete de freio.

#### Manete do acelerador 3

Use o manete de freio para controlar a velocidade do motor. Gire o manete para sua direção para acelerar e solte para desacelerar.

#### Tanque de combustível

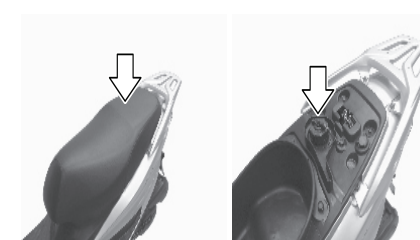

Nível Boca de tanque

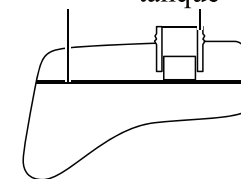

O tanque de combustível está localizado embaixo do banco, para abastecer o tanque, desbloqueie o banco, o levante totalmente, gire a tampa do tanque o sentido anti-horário e abasteça. Após terminado, recoloca a tampa a girando so sentido horário, pressione o aceno para baixo e o trave.

## ⚠ CUIDADO

•Ao abastecer a motoneta, o nível de combustível não deve exceder o nível indicado na figura, do contrário o combustível transbordará devido a explanação térmica danificando assim os componentes da motoneta.

•Ao adicionar o combustível, desligue o motor e mantenha a chave de ignição desligada.

•Não introduza o bico da bomba de combustível excessivamente no tanque para evitar danos no sensor de combustível.

### Pedal de partida

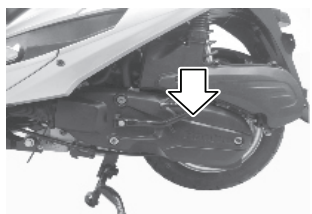

Esta motoneta está equipada com o pedal de partida localizada na esquerda do motor. Para colocar o motor em funcionamento com o pedal primeiramente se deve estabilizar a moto no cavalete central depois pise fortemente no pedal de partida.

## ⚠ CUIDADO

•A partida elétrica e o pedal de partida não devem ser usados simultaneamente.

•Após o motor entrar em funcionamento, verifique se o pedal de partida retornou a posição original.

•Não é recomendado usar o pedal de partida com o cavalete lateral apoiado no chão. Quando for usar o pedal de partida apóie a motoneta no cavalete central.

### Compartimento Dianteiro

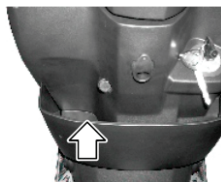

O peso no compartimento frontal da motoneta não deve exceder 1,5kg.

## ⚠ CUIDADO

Não deposite objetos de valor no compartimento frontal.

### Bagageiro



O bagageiro esta localizado debaixo do banco. Para ter acesso ao bagageiro se deve levantar o banco, para isso gire a chave no contato para o sentido anti-horário para destrava-lo, após utiliza-lo dessa o banco para travar. A capacidade de carga não deve exceder 10kg.

## ⚠ CUIDADO

•Não permita que água entre no bagageiro.

•Não coloque objetos sensíveis a temperatura dentro do bagageiro. Não deixe objetos valiosos dentro da motoneta quando se afastar por um longo periodo de tempo

### Cavaletes de estacionamento

Esta motoneta esta equipada com um cavalete central e um cavalete lateral.



### Cavalete central 1

Ao usar o cavalete central de estacionamento, primeiramente pise no pedal do cavalete central, segure com a mão esquerda o guidão e com a direita a alça 3 e aplique força para cima até que o cavalete central se arme estabilizando assim a motoneta.

### Cavalete lateral 2

O cavalete lateral e indicado para ser usado quando a moto ficara parada por um curto período de tempo, ao utiliza-lo é necessário desligar o motor, use o pé para baixar o cavalete lateral, após certificar que o cavalete está travado na usa posição inferior a moto pode ser estacionada.

## ⚠ CUIDADO

•Antes de colocar a motoneta em movimento, verifique se o cavalete lateral está totalmente para cima e se não se encontra balançando ou frouxo.

### Carga

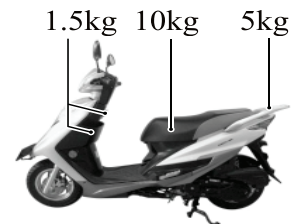

- os objetos carregados no compartimento frontal não devem exceder 1,5kg.
- Os objetos carregados no gancho central na parte superior do compartimento dianteiro não deve exceder 1,5kg
- O peso da carga carregada no bagageiro não deve exceder 10kg
- O peso da carga carregada prateleira traseira não deve exceder 5kg.

## ⚠ CUIDADO

•O excesso de carga pode afetar a dirigibilidade, podendo gerar perda do controle levando a acidentes. O excesso de peso pode gerar também danos no chassi

## ⚠ ATENÇÃO

Não carregue objetos que possam oferecer riscos dentro da prateleira.

### Instruções de uso de combustível e óleo do motor

#### Combustível

Deve-se usar gasolina pura n°90~97.

#### Óleo do motor

O uso do óleo de motor quatro tempos de alta qualidade pode prolongar a vida útil do motor. Para melhor eficácia na hora de selecionar o melhor óleo leve em consideração a tabela abaixo:

Óleo do motor	20W-50	SH
	15W-40, 15W-50	
	10W-40, 10W-50	SG
	10W-30	SF
	5W-30	SE
	°C -30 -20 -10 0 10 20 30 40 °F -22 -4 14 32 50 68 86 104	↑



Recomendação:

SAE	API	JASO
10W - 40	SH ou SJ	MA
15W - 50	SJ ou SL	MA

UTILIZAÇÃO	PRODUTO	FORMULAÇÃO
Motor / Transmissão	Mobil Super Moto 4T MX 10W - 40	SEMI - SINTÉTICO 10W - 40
	Mobil Super Moto 4T MX 15W - 50	SEMI - SINTÉTICO 10W - 50

Recomendação: Mobil Super Moto 4 T  
MX 10W - 40



A JTZ usa e recomenda Mobil Super Moto.

 <b>ATENÇÃO</b>
O uso de gasolina impura ou óleo de baixa qualidade pode diminuir a vida útil do tampão e do catalisador dentro do escapamento. O combustível impuro pode obstruir o circuito de combustível causando o funcionamento anormal do motor.

#### Óleo da caixa de engrenagem

Recomenda-se o uso do "Óleo de engrenagem especial para motonetas Haojue", quando não encontrado, o óleo pode ser substituídos por um de nível de qualidade API de GL-5 e nível de viscosidade SAE 80W-90.

●NOTA: Destine de maneira adequada o óleo de motor e dos demais componentes de sua motoneta, evitado assim a contaminação do meio ambiente. O óleo deve ser armazenado em uma recipiente fechado e descartado no centro de reciclagem de sua região.

**DIRIGINDO SUA NOVA MOTONETA**  
A pilotagem adequada para uma nova motoneta pode estender seu período de vida útil, tirando também o máximo de seu rendimento. Abaixo apresentamos algumas medidas que devem ser tomadas em uma motoneta nova visando maior durabilidade e desempenho:

#### Altere o giro do motor

Dentro do período de amaciamento, não utilize a abertura máxima do acelerador, recomenda-se uma abertura de no máximo 3/4 do acelerador. Durante esse período evite acelerar muito rapidamente a motoneta.

#### Evite a utilização da marcha lenta por um longo período de tempo

Quando o motor é utilizada por um longo período de tempo em marcha lenta, isso pode ocasionar o desgaste excessivo nas peças e componentes gerando um aceitação defeituoso das partes. Desde que não exceda a abertura recomendada, o motor pode ser utilizado em diversas rotações. Lembre-se que nos primeiros 500km a abertura do acelerador não deve passar dos 3/4.

#### Antes de pilotar, primeiramente deixe o óleo circular no motor

Independente da temperatura do motor, após ligado a motoneta deve ser colocada em marcha lenta até que todas as partes tenham sido lubrificadas com o óleo do motor.

#### Primeira manutenção periódica

A manutenção depois dos primeiros 1000km percorridos é a manutenção mais importante em sua motoneta. Dentro desse período todos os componentes do motor já vão estar devidamente amaciados. Nessa manutenção, deve-se ajustar e lubrificar toas as partes, substituir o óleo do motor contaminado pelos resíduos de petróleo. A manutenção adequada após os primeiros 1000km garantirá um melhor rendimento e vida útil para sua motoneta.

#### INSPEÇÃO ANTES DE PILOTAR

Antes de pilotar verifique cuidadosamente os itens importantes de sua motoneta. Em nenhum caso se deve ignorar tal verificação. Antes de pilotar deve-se verificar e reparar tudo o que for necessário.

Item	Verificação
Direção	Suavidade
	Liberdade de movimento
	Ausência de folga ou jogo
Acelerador	Folga correta do cabo
	Operção suave e rotronopositi o da manopla para a posição fechada
Susptenção	Movimento Suaves
Combusti el	Combustí el sufuciente par a discia a percorrer

Pneu	Pressão adequada
	Profundidade adequadas as ranhuras
	Ausencia de cortes e rachaduras
Óleo do motor	Nível correto
Luzes	Funcionamento correto de todas as luzes e indicadores
Interruptor de parada do motor	Funcionamento correto
Buzina	Funcionamento correto
Descanso lateral/ interruptor da ignição	Funcionamento adequado
Freios	Nível do Fluido no reservatório acima da marca "LOWER"
	Ausência de Vazamentos
	Pastilas de eio não desfastadas abaixo da linha limite
	folga correta do manete
	Ausência de esponjosidade

### ⚠ CUIDADO

- Caso não esteja familiarizado com esse tipo de veículo, recomenda-se que o conduza em uma área aberta e com pouco trânsito de pessoas até estar completamente familiarizado com o controle e funções da motoneta.
- A condução com apenas uma das mãos é perigosa, deverá segurar firmemente o guidão com ambas as mãos e colocar ambos os pés nos pedais. Não se deve tirar as mãos do guidão em nenhuma situação.
- Antes de realizar uma curva, reduza a velocidade até uma segura para realizar a manobra.
- Em locais considerados lisos ou em dias de chuva, a aderência do pneu fica reduzida e a distância de frenagem se prolonga. Em tais situações diminua a velocidade e aumente a distância de frenagem.
- Deslocamentos de ar são produzidos em saídas de túneis, ou quando ultrapassado por um veículo grande. Em tais situações podem desestabilizar a motoneta, mantenha a calma e reduza a velocidade.
- Observe as normas de tráfego e velocidade.

### LIGANDO O MOTOR

Coloque a motoneta no cavalete central, coloque a chave no interruptor de ignição, gire-o no sentido horário até a posição "j".

### ⚠ CUIDADO

- Ao ligar o motor sem o cavalete central a motoneta tende a se colocar em movimento. Deve apenas retirar-la do cavalete quando o motor se encontrar em funcionamento em marcha lenta.

### Quando o motor se encontrar frio

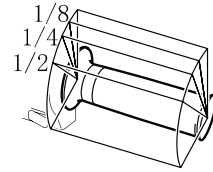

- 1- Aperte o manete de freio.
- 2- Deixe o manete em sua posição original (fechado), se necessário abra o acelerador em 1/8 da volta.
- 3- Depois de ligar o motor, deixe que o mesmo aqueça sozinho.

### ⚠ ATENÇÃO

Em climas mais frios, é necessário mais tempo até o aquecimento do motor. Certifique-se de pilotar apenas após o devido aquecimento do motor para evitar desgaste prematuro do mesmo.

### Quando o motor estiver em quente

- 1- Aperte o manete de freio.
- 2- Coloque a motoneta em marcha lenta.
- 3- Aperte no botão de arranque elétrico k.

### ⚠ CUIDADO

- Não deixe a motoneta em alta rotação dentro do período de aquecimento.
- Durante a partida, a rotação da roda traseira é um fenômeno normal, tenha cautela ao dar a partida.
- Não de a partida em lugares fechados e de pouca ventilação, os gases de escape são tóxicos podendo causar lesões e até levar a morte. Sempre que ligar a motoneta certifique-se de estar em uma local bem ventilado.
- Em caso de falta de combustível ou óleo no motor não de a partida.

### ⚠ ATENÇÃO

Quando parado, a rotação do motor não deve ser demasiadamente alta, o tempo de funcionamento sem atrito não deve se perdurar por um longo período. O não cumprimento pode ocasionar o aquecimento do motor danificando assim os componentes internos e mudanças na coloração do escapamento e silenciador.

### Pilotagem

Gire o manete do acelerador para que a moto lentamente para que a motoneta se ponha em movimento.

### ⚠ CUIDADO

- Antes de colocar a motoneta em movimento verifique se o cavalete lateral se encontra completamente recolhido, em nenhum caso o cavalete deve estar em outra posição.
- Ao recolher o cavalete central, se o giro do motor estiver muito alto pode ocasionar a perda de controle da motoneta
- Se deverá retornar o acelerador a posição original (fechada), acione o freio de maneira que a motoneta pare lentamente antes de colocá-la no cavalete central. Para uma pilotagem segura recomenda-se usar capacete, luvas de proteção e roupas reflexivas.
- Não pilote a motoneta após consumir bebidas alcoólicas ou fazer o uso de drogas.
- Reduza a velocidade em caso de pistas escorregadias ou com pouca visibilidade.

### Freando e estacionando

- 1- Gire o manete do acelerador para a posição fechada (original).
- 2- Utilize o freio dianteiro e traseiro ao mesmo tempo para reduzir a velocidade da motoneta e direcioná-la.

- 3- Gire o interruptor de ignição para a posição k para desligar o motor.
- 4- Coloque a moto no cavalete central
- 5- Gire o interruptor de ignição para a posição j para bloquear o guidão.
- 6- Use o relevo na chave para fechar a tampa anti-roubo.

### ⚠ CUIDADO

- Se a velocidade está demasiadamente alta, a distância de frenagem aumenta proporcionalmente. Tenha a certeza que está mantendo uma distância segura entre sua motoneta e o obstáculo afrente, do contrário pode ocorrer uma colisão.
- É muito perigoso a utilização de apenas um dos freios, dessa forma a frenagem pode levar a derramamento e perda de controle. Os freios devem ser usados simultaneamente de maneira leve e cuidadosa em pistas molhadas e lisas ou em curvas. A frenagem emergencial em superfícies lisas leva a perda de controle da motoneta.

### ⚠ ATENÇÃO

Se apenas o freio traseiro for utilizado, se acelerará o desgaste do sistema de freio, causando uma distância de frenagem cada vez maior.

### INSPEÇÃO E MANUTENÇÃO

A tabela a seguir mostra as inspeções que se deve realizar periodicamente, seu intervalo será denominados em meses ou em quilômetros percorridos o que se der primeiro. Siga os itens da tabela a seguir para cada inspeção. Se seu veículo for exposto a condições ruins, como por exemplo, aceleração demasiadamente fortes e contínuas ou tempestades de areias fortes, sempre

se deve inspecionar a motoneta com o intuito de manter a sua confiabilidade. Redobre a atenção no sistema de direção como suspensão e pneus, caso algum problema seja encontrado leve sua motoneta a uma concessionária autorizada para os devidos reparos.

**⚠ CUIDADO**

Em climas mais frios, é necessário mais tempo até o aquecimento do motor. Certifique-se de pilotar apenas após o devido aquecimento do motor para evitar desgaste prematuro do mesmo.

**⚠ ATENÇÃO**

- Verifique se sua manutenção periódica atende completamente as instruções contidas neste manual e se foram realizadas cuidadosamente.
- A primeira manutenção depois dos primeiros 1000km devera ser realizada seguindo todos os métodos descritos nessa sessão. Preste atenção especial nas caixas de advertência “cuidado” e “atenção” contidas nessa sessão.
- Se for necessário a substituição de algum componente durante as manutenções periódicas sempre use componentes autênticos de nossa empresa.
- Independentemente de suas habilidades em mecânica, os itens com a marca \* devem ser revisados em uma assistência técnica autorizada. Os itens sem marcações, podem ser revisados por sua conta segundo as instruções do manual

NOTA: Os fluidos como óleo de motor e de freio provenientes das trocas durante as manutenções devem ser descartados em lugar adequado para evitar danos ao meio ambiente.

Tabela de manutenção periódica

Itens da inspeção	Intervalo		Primeiros 1000km	Cada 3000	Cada 6000
	Km	Meses	Nos primeiros 3 meses	A cada 6 meses	
*Bateria			Inspeção	Inspeção	–
*Filtro de ar (elemento do filtro)			Limpeza	Limpeza	–
			Substituir a cada 6000km (caso necessário substituir antes)		
*Parafusos e troca do escapamento			Inspeção	Inspeção	–
*Porcas e parafusos da cabeça e corpo do cilindro			Inspeção	Inspeção	–
*Transmissão de corrente e comando de válvulas			Inspeção	Inspeção	–
*Folga de válvula (estado frio) Admissão: 0.05~0.10mm Escape: 0.10~0.15 mm			Inspeção	Inspeção	–
Vela de ignição			Inspeção	Inspeção	–
			Substituir a cada 10.000km		
Óleo do motor			Substituir após os primeiros 1000 e após a cada 3000km		
*Elementos do filtro de óleo do motor			Substituir após os primeiros 1000km após reparar a cada 2000 a 3000km		
Malha filtrante do óleo do motor			Limpeza	–	Limpeza
Óleo da caixa da engrenagem final			–	–	Substituição
Correia de transmissão			Inspeccionar a cada 9000km trocar a cada 18000km		
Sapata da embreagem centrifuga			–	–	Inspeção
Rolo da embreagem centrifuga			–	–	Inspeção

Itens da inspeção	Intervalo		Primeros 1000km	Cada 3000	Cada 6000
	Km	Meses	Nos primeiros 3 meses	A cada 6 meses	A cada 12 meses
Carburador			Inspeção	Inspeção	–
Folga do manete do acelerador				Inspeção	–
Sistema do controle de emissões da queima de combustível			–	Inspeção	–
Tudo de combustível, mangueira de ar secundária			Inspeção	Inspeção	–
			Substituição uma vez a cada 4 anos		
Válvula de ar secundária			Inspeção a cada 3 anos ou 1800km		
Filtro de ar secundário			–	–	Inspeção
			Substituição do fluido do filtro quando necessário		
Filtro de combustível			Inspeção	Inspeção	Substituir
Freio			Inspeção	Inspeção	–
Mangueira do fluido de freio			Inspeção	Inspeção	–
			Substituição uma vez a cada 4 anos		
Fluido de freio			Inspeção a cada 3000km, ou substituição a cada 2 anos		
Pneus			Inspeção	Inspeção	–
Mecanismo de direção			Inspeção	Inspeção	–
Amortecedor dianteiro e traseiro			–	Inspeção	–
Iluminação e sinais luminosos			Inspeção	Inspeção	–
Porcas e parafusos montados na carroceria do motor			Inspeção	Inspeção	–

NOTA: Ao inspecionar os itens da tabela, se for necessário, realizar a limpeza, lubrificação, regulação ou substituição.

Se a motoneta passar por más condições e grande potencia por um longo período de tempo se deverá aumentar a frequência das inspeções. Os itens marcados com “\*” deverão ser realizados por uma assistência técnica autorizada. Já os com a marcação “-” na tabela de significam que podem ser verificados por você.

### Lubrificação Periódica

Item da lubrificação	Intervalo da lubrificação	
	Cada 6000km ou a cada 6 meses	Cada 12000km ou a cada 12 meses
*Cabo do freio traseiro	Óleo do motor	–
Parafuso/manete de frio traseiro/parafuso (freio de mão)	–	Graxa lubrificante
Comando do freio traseiro	–	Graxa lubrificante
Cavalete central de estacionamento e ganho da mola	–	Graxa lubrificante
Cavalete lateral de estacionamento e ganho da mola	–	Graxa lubrificante
Cabo do acelerador		–
Parafuso/manete de frio dianteiro	–	Graxa lubrificante
*Velocímetro do eixo flexível	–	Graxa lubrificante
Engrenagem do velocímetro	–	Graxa lubrificante

Nota: Os itens com a marca “\*” na tabela deverão ser realizados por uma assistência técnica especializada. Os itens com a marca “-” na tabela significa que tais itens podem ser revisados e substituídos por você.

### Bateria

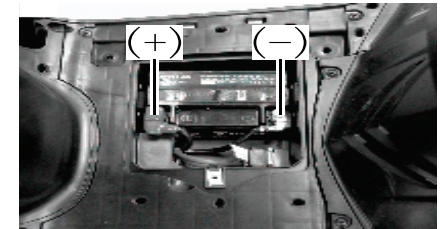
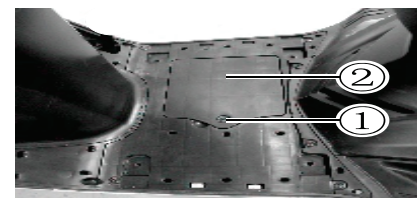

A bateria se encontra debaixo do piso da motoneta, ela é uma bateria totalmente selada, por isso não é necessário alimenta-la com eletrolitos. Para retirar a bateria siga as instruções a seguir:

- 1- Primeiramente tenha a certeza de que o interruptor se encontra na posição “j”, primeiramente remova o parafuso da tampa no piso da motoneta 1 depois remova a tampa da bateria 2.
- 2- Depois tire o terminal do polo negativo (-) da bateria, em seguida remova o polo positivo (+)
- 3- Retire a bateria
- 4- Reponha a bateria e conecte os terminais na polaridade correspondente, feche com a tampa o piso da motoneta e recoloca o parafuso.

**⚠ ATENÇÃO**

Para conectar a bateria, primeiro conecte o cabo vermelho no polo positivo, depois faça o mesmo com o cabo preto no polo negativo. A inversão da ordem ou dos cabos pode causar serio danos a bateria.

Nota: Trate a bateria adequadamente para evitar a contaminação do meio ambiente. Recomendamos a leve ao centro de reciclagem da sua região.

eNão despeje o óleo da bateria em pias ou ralos.

NOTA: Se deverá verificar a bateria periodicamente, se a voltagem está abaixo de 12,5V, recomenda-se recarregar a bateria.

#### FILTRO DE AR

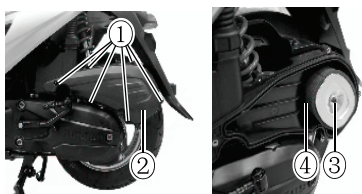

O filtro de ar se encontra do lado esquerdo da roda traseira.

Se o filtro de ar se encontra sujo, a resistência proveniente da sujeira irá diminuir a potencia da motoneta e aumentar o consumo de combustível. Para realizar a limpeza do filtro siga as orientações a seguir:

- 1- Retire os 6 parafusos
- 2- Retire a tampa o filtro de ar
- 3- Retire os parafusos
- 4- Desmonte a combinação do elemento do filtro, depois desmonte o elemento do filtro da esponja 4 para que possa realizar a limpeza. No entanto, limpe o pó presente no elemento do filtro de papel e no conjunto do filtro 2.
- 5- Limpe o pó da tampa e da carcaça do filtro de ar.
- 6- Verifique se o filtro se encontra selado e sem rachaduras.
- 7- Reponha o elemento do filtro de utilizando a sequência inversa da descrita acima, tenha a certeza de que o filtro esta firmemente montado e se encontra-se completamente fechado.

### ⚠ CUIDADO

- O filtro de ar é um componente muito importante do sistema de admissão do motor. Sua função é filtrar o pó, sujeira e umidades proveniente do ar. Caso o filtro se encontra obstruído o rendimento do motor e a economia de combustível serão afetado.
- Se o elemento do filtro está danificado sujeiras provenientes do ar pode ser acumular em partes moveis do motor causando assim o desgaste acelerado reduzindo assim a confiabilidade e durabilidade do motor.
- A manutenção e a substituição do elemento do filtro de ar é muito importante para melhor durabilidade e desempenho de sua motoneta.

### ⚠ ATENÇÃO

Deve-se diminuir o período de inspeção do elemento do filtro caso utilize a motoneta em locais com muita poeira. Caso for constatado bloqueio ou dano no elemento do filtro realizar sua troca o quanto antes, caso contrario pode ocorrer perda de potencia da motoneta com isso aumento do consumo de combustível. Verifique frequentemente o estado do filtro de ar, apesar de se tratar de um simples componente, influencia diretamente da nova útil do motor.

Nunca absolve o óleo presente no elemento com seu papel ou esponja. Sobre o elemento do filtro de dentro para fora, caso contrario o pó ficará preso no elemento impedindo o fluxo de ar

#### Tubo coletor de combustível

Cada vez que verificar o filtro de ar, se deverá verificar a situação do acumulador de óleo no tudo de acumulação de óleo na parte inferior dianteira e na parte inferior traseira do filtro de ar. Se haver óleo no tudo de acumulação, se devera ser drenado o quanto antes. O método de drenagem é o seguinte.

Tudo de acumulação de óleo na parte inferior dianteira.

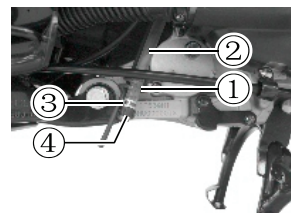

- 1- Desmonte o tudo de acumulação de óleo 2 do fixador 1
- 2- Solte a braçadeira 3 e a mova para cima
- 3- Retire o tubo 4 do tubo de acumulação do óleo 2
- 4- Drene o óleo do tubo do acumulador.
- 5- Depois de drenar o óleo, insira o tampão 4 no tubo acumulador de óleo 2 e solte a braçadeira 3 a manivela ficará para baixo.
- 6- Fixe o tubo de acumulação de óleo 2 em seu fixador 1.

### ⚠ ATENÇÃO

Após terminar a operação, tenha certeza de que o tubo acumulador de óleo foi devidamente instalado em sua posição original.

Recomenda-se aumentar a frequência das inspeções quando a humidade do ar for alta.

Tubo de acumulação de óleo de parte inferior traseira.

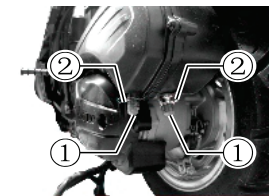

- 1- Solte a braçadeira.
- 2- Desmonte o recipiente acumulador de óleo 1 junto com a braçadeira 2.
- 3- Drene todo o óleo do recipiente acumulador 1.
- 4- Remonte todo o recipiente acumulador 1 e reinstale a braçadeira 2.

### ⚠ ATENÇÃO

Após terminar a operação, tenha certeza de que o tubo acumulador de óleo foi devidamente instalado em sua posição original.

Seve-se aumentar a frequência das inspeções quando a humidade do ar for alta.

#### Vela de ignição



Remova o depósito de carbono da vela de ignição, utilizando um fio duro ou ferramenta própria para a limpeza de vela. Reajuste a abertura dos eletrodos entre 0,6 a 0,7mm.

Sempre que o deposito de carbono for retirado, verifique a coloração do eletrodo da vela de ignição. Esta coloração informará se a vela utilizada é adequada para seu tipo de pilotagem. A vela normal deverá apresentar uma cor marrom claro.

Caso apresente uma coloração enegrecida e humida, recomenda-se a troca da vela por uma que tenha maior resistência ao calor. Caso apresente uma coloração branca ou vitrificada, significa que a vela está operando abaixo das condições ideais de calor e deverá ser substituída por uma de tipo mais frio.

### Guia de Substituição da vela de ignição

Indústria cerâmica especial de Shanhá	NGK	Nota
CR5HSA	A5RTC	Se a vela padrão se encontrar em estado húmido, substitua por essa.
CR6HSA	6RTC	Vela de ignição padrão.
CR7HSA	A7RTC	Se a vela padrão se encontrar muito quente, substitua por esta.

### Desmontando vela de ignição

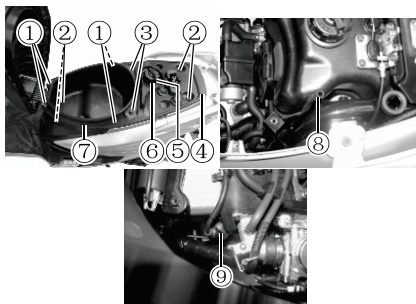

- 1- Abra o bloqueio e levante o acento.
- 2- Retire os 4 parafusos 1, logo desmonte os 2 ganchos do capacete.
- 3- Retire os 4 parafusos 2, dois na parte dianteira e dois na parte traseira.
- 4- Os dois parafusos 3 do centro se encontram dentro da tampa.
- 5- Desprenda a tampa do tanque de combustível 6 e retire a presilha do cabo de ignição 5 entre o tanque de combustível 6.

- 6- Levante ligeiramente a metade traseira da caixa de armazenamento 4, desconecte a conexão entre o tubo de abastecimento de combustível 8 e a metade traseira da caixa de armazenamento 4. Desmonte a metade traseira da caixa de armazenamento 4.
- 7- Aperte a tampa do tanque de combustível 6 para evitar que objetos estranhos entrem no tanque de combustível.
- 8- Desmonte a parte dianteira da caixa de armazenamento e do acento.
- 9- Remova a proteção da vela de ignição
- 10- Remova a vela de ignição com a chave da vela de ignição.
- 11- Para montar a vela de ignição, primeiramente posicione e feche com a tampa 9, depois disso desaperte a tampa do tanque de gasolina 6, instale o a parte frontal 7 da caixa de armazenamento e o banco, reinstale o conector do cabo de combustível 8 e a parte traseira 4 da caixa de armazenamento, conecte o cabo 5 na tampa do tanque de combustível 6, parafuso da tampa de combustível 6 e instale os parafusos 1, parafusos 2 e 3.

### ATENÇÃO

**Não aperte a vela de ignição com demasiada força ou rosqueie demasiadamente para evitar danificar as rosas de montagem da vela de ignição na cabeça do cilindro. Ao desmontar a vela de ignição, não permita que as impurezas passem através da vela e entrem no motor.**

### ATENÇÃO

**A vela de ignição utilizada nesse modelo de motoneta foi meticulosamente selecionado, e é adaptável a maior parte dos tipos de equitação. Se a cor da vela se encontra diferente de uma vela normal, por favor consulte uma assistência técnica autorizada antes de substituí-la por uma vela de resistência térmica diferente, a utilização de uma vela inadequada pode causar graves danos no motor. A utilização de velas de ignição de outras marcas ou modelos pode causar consequências graves. Por isso se deve consultar uma assistência técnica especializada antes de selecionar uma vela de outra marca ou modelo.**

### Óleo do motor

O uso de óleo de alta qualidade e sua devida manutenção são primordiais para uma maior durabilidade do motor. A verificação diária do nível do óleo do motor e a troca quando necessário é muito importante e devem fazer parte das revisões periódicas.

### Verifique o nível do óleo do motor

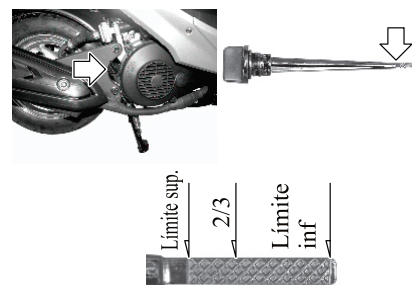

Verifique o nível de óleo segundo os seguintes passos:

- 1- Desligue o motor, coloque a motoneta no cavalete central em solo regular.
- 2- Ligue o motor e o deixe funcionando por alguns minutos.
- 3- Desligue o motor, aguarde alguns minutos, retire o medidor e limpe-o. Insira novamente o medidor sem rosqueá-lo, retire novamente o medidor e verifique a marcação que deve estar entre o mais baixo e o completo.

### ATENÇÃO

**Se o nível de óleo se encontra no limite inferior ou abaixo dele, não ligue o motor. Não se deve utilizar o óleo de motor acima a marcação superior da vareta de medição de óleo. Recomenda-se não exceder a marcação de 2/3 da vareta de medição. Em uso normal de operação, o motor pode consumir o óleo, isso é um fenômeno normal, isso requer que o óleo seja completado periodicamente. Caso constatare aumento anormal do consumo de óleo de motor, leve sua motoneta até uma assistência técnica autorizada para verificações e reparos.**

### Troca do óleo de motor

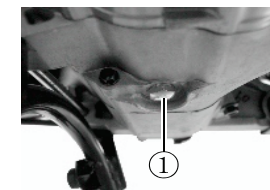

A substituição do óleo do motor deverá ser efetuada após o motor se encontrar quente. Assim é mais fácil drenar todo o óleo do motor. Para drenar o óleo do motor siga os seguintes passos:

- 1- Desligue o motor, coloque a motoneta no cavalete central em uma superfície plana.

12- Retire o parafuso do compartimento do óleo do motor (vareta).

3-Coloque um recipiente para a drenagem do óleo abaixo do orifício de drenagem 1. Retire o parafuso de drenagem de óleo 1 e espere até que todo o óleo seja drenado.

4- Recoloque o parafuso de drenagem de óleo 1 e sua arruela.

5- Coloque 950ml de óleo de motor do tipo recomendado para sua motoneta através do orifício de adição de óleo utilizando um funil. Caso o elemento do filtro de óleo for substituído junto com o óleo do motor, a quantidade de óleo adicionado deve ser de 1000ml. Atente-se a quantidade de óleo necessárias em cada um dos casos.

6-Coloque a vareta de óleo.

7- Ligue o motor e o deixe funcionando por alguns minutos. Após esse período inspecione para garantir que não existe vazamentos.

8-Desligue o motor. Espere alguns minutos antes de verificar o nível de óleo. O nível deve constar entre o limite inferior e superior da vareta.

### **⚠️ ATENÇÃO**

Utilize apenas o óleo de motor recomendado na sessão "Aviso sobre o uso de combustível e óleo de motor".

Verifique cuidadosamente se não existem vazamentos de óleo nas partes utilizadas durante a manutenção de óleo.

### Elemento do filtro do motor

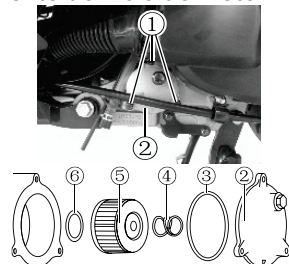

A troca do filtro de óleo deve fazer parte das revisões periódicas como mostrado na sessão "Tabela de manutenção periódica". Para trocar a filtro de óleo siga atentamente as orientações abaixo:

- 1- Drene todo o óleo como indicado na sessão "trocando o óleo do motor".
- 2- Retire os 3 parafusos 1.
- 3- Desmonte a tampa o elemento do filtro de óleo do motor 2.
- 4-Retire o elemento do filtro 5, substitua-o por um novo
- 5-Substitua os anéis seladores 3 e 6.
- 6- Antes de recolocar a tampa do filtro 2, verifique a instalação adequada da mola 4 e do anel selador 6.
- 7- Coloque a tampa do elemento do filtro de óleo 2, aperte o parafuso 1, sem aperta-lo com demasiada força.
- 8-Reabasteça com óleo de motor novo específico para sua motoneta seguindo cuidadosamente as orientações da sessão "Substituição do óleo do motor".

### **⚠️ CUIDADO**

Insira o elemento do filtro de ar com a parte dos orifícios virado para dentro do motor e verifique se o mesmo se encontra instalado de maneira correta. Recomenda-se trocar os anéis de vedação sempre que o elemento de ar for substituído.

### Malha filtrante de óleo do motor

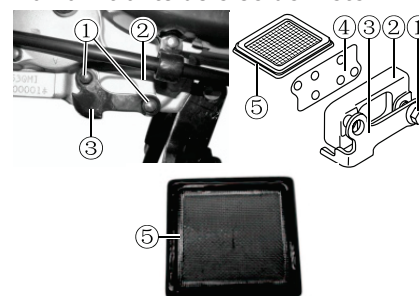

A malha filtrante de óleo do motor deve ser limpa no intervalo de tempo descrito na sessão "Tabela de manutenção periódica". Siga as orientações abaixo para limpar a malha do filtrante de óleo do motor:

- 1-Drene todo o óleo do motor seguindo as orientações da sessão "Troca do óleo do motor".
- 2- Retire os parafusos 1 .
- 3- Retire a tampa da malha filtrante do óleo do motor 2 , suporte 3 e juntas de vedação 4 .
- 4-Retire a malha filtrante do óleo do motor 5 para limpá-la, durante a limpeza, verifique se a malha não se encontra danificada.
- 5-Substitua a junta seladora.
- 6- Recoloque a malha filtrante do óleo do motor.
- 7-Recoloque a tampa 2 , suporte 3 , junta seladora 4 e parafusos 1
- 8-Acrescente o óleo de motor seguindo os passos da sessão "Trocando o óleo do motor".

### **⚠️ ATENÇÃO**

Verifique se não existem vazamentos de óleo nos componentes desmontados do motor.

### Carburador

O carburador é ajustado de fábrica de modo a oferecer melhor desempenho. Não tente alterar esta regulagem. Dois itens podem ser regulados: velocidade de marcha lenta e ajuste da manopla de aceleração.

#### Velocidade de marcha lenta

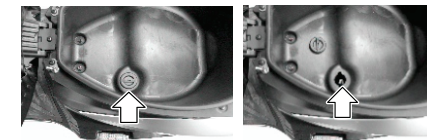

- 1-Ligue o motor, mantenha-o em marcha lenta, deixe-o funcionando por alguns minutos até seu aquecimento.
- 2-Depois do motor devidamente aquecido, feche o acelerador, abra o banco, retire a tampa de plástico, gire o parafuso de ajuste (Figura), para que as rotações por minuto se estabilize entre 1500 a 1700.

### **⚠️ ATENÇÃO**

O ajuste da marcha lenta só deve ser realizado após o devido aquecimento do motor.

#### Folga do cabo do acelerador

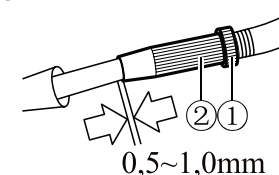

O ajustador do cabo do acelerador está localizado no lado inferior da manopla de aceleração. Siga atentamente as informações a seguir para melhor ajustar a folga do acelerador.

## ⚠ CUIDADO

•Após a montagem do disco de freio ou uma pastilha novas, não pilote imediatamente. Primeiramente acione diversas vezes o manete de freio para que o disco e as pastilhas se acentuem completamente e recuperem a firmeza e permita que o fluido de freio circule de maneira adequada.

•Depois de trocar o disco ou a pastilha de freio, pode ocorrer uma maior distancia de frenagem em relação a original. Recomenda-se dentro dos primeiros 300km redobrar a distancia de frenagem até que o novo dispositivo de freio se acentue avidamente.

### SISTEMA DE FREIO COMBINADA (CBS) DO FREIO TRASEIRO



Esta motoneta está equipada com o sistema de freio CBS, ao acionar a alavanca de freio traseiro acionará o freio dianteiro levemente. Para uma frenagem eficaz é aconselhável acionar os freios dianteiro e traseiro simultaneamente

O ajuste do manete de freio traseiro 1 referi-se a distancia entre o manete em sua posição original sua posição final. Para ajustar o manete de freio 1 siga as instruções a seguir.

- 1- Gire a porca de ajuste 3 para ajustar o jogo do manete 1 entre 20 a 30mm. Para o sentido horário a distancia é diminuída, já no sentido anti horário a distancia aumenta.
- 2- Após o ajuste verifique se a roda traseira não apresenta atrito quando não esteve em contato com o solo. Certifique de que o espaço do manete de freio se encontra adequado.

### Limite do desgaste do freio traseiro

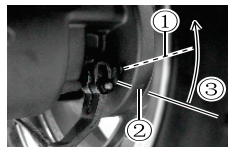

O freio traseiro de sua motoneta vem com a marcação do limite de desgaste do freio, para verificar o desgaste siga as instruções abaixo:

- 1- Verifique se o sistema de freio está adequadamente ajustado.
- 2- Manipule o sistema de freio, verifique se a linha estendida 1 está dentro do alcance permitido 3 marcado pelo indicador limite 2 (veja figura), do contrario leve até uma assistência técnica especializada para inspeção e troca do componente de freio para garantir a segurança.

### Pneus

Durante a manutenção periódica, verifique a pressão e o desgaste do pneu. Para garantir maior segurança e vida útil do pneu realize verificações diariamente.

### Pressão do pneu

Ajuste a pressão dos pneus de acordo com o descrito nesse manual, utilize um aparelho medidor para ajustar a pressão. Pneus muito cheios ou vazios podem causar graves problemas na estabilidade da motoneta.

### Temperatura recomendada com o pneu frio

Pressão \ Carga	Piloto	Piloto e passageiro (ou carga)
Dianteiro	25 psi 175 kPa	25 psi 175 kPa
Traseiro	33 psi 225 kPa	33 psi 225 kPa

## ⚠ CUIDADO

•A pressão e a condição da superfície dos pneus são muito importantes para o funcionamento e segurança de sua motoneta. Por favor verifique a pressão dos e a condição da superfície dos pneus frequentemente.

### Condição da superfície dos pneus

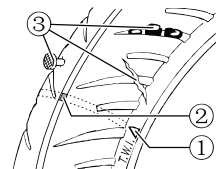

Existem múltiplos indicadores de posição 1 para marca de desgaste sobre a circunferência dos pneus. Verifique a marca do desgaste (ranhura principal) 2 próximo a 1 para saber se ainda a profundidade superfície suficiente, caso o pneu esteja gasto até esta marca realize a troca do mesmo. Verifique visualmente as condições do desgaste e danos 3 na superfície dos pneus (perfurações e rachaduras). Substitua os pneus assim que for contatado avarias, pneus em mas condições pode alterar drasticamente a estabilidade da motoneta aumentado assim o risco de acidentes.

### Especificações dos pneus

Ao realizar a manutenção nos pneus, atente-se as suas especificação. Substitua apenas por pneus que estejam dentro das especificações aqui citadas. A utilização de pneus diferentes dos recomendados pode causar instabilidade e perda de controle.

## ⚠ ATENÇÃO

A especificação dos pneus para essa motoneta são: pneu dianteiro: 90/90-10 50J pneu traseiro: 100/90-10 56J. O uso de pneus diferentes dos descritos acima pode afetar a estabilidade durante a condução. Use apenas pneus que se enquadram com as especificações contidas nesse manual.

### Iluminação e sinalização

Utilize as informações da sessão "Inspeção antes de pilotar" do manual para inspecionar devidamente a iluminação e sinalização de sua motoneta.

### Lâmpada

Para ver as especificações corretas das lâmpada de sua motoneta veja a sessão "Lista de Especificação" das instruções da potencia nominal de cada lâmpada. Quando for realizar a substituição das lâmpadas as substitua apenas por outras que atendam adequadamente as especificações descritas

## ⚠ CUIDADO

•Nunca use lâmpadas que diferem das recomendações descritas na sessão "Lista de Especificações", do contrario pode ocorrer danos no sistema elétricos.

## ⚠ ATENÇÃO

Para realizar a manutenção nas lâmpadas vá até uma assistência técnica especializada. Mantenha a lâmpada limpa, do contrario sua vida útil sera reduzida. Ao substituir uma lâmpada use um pano macio para limpar resíduos de poeira persentes nela.



- 1-Solte a contra-porca 1.
- 2-Gire totalmente o ajustador 2 até que a folga do acelerador esteja entre 0,5 e 1,0 mm
- 3- Aperte a contra-porca 1.

### ⚠ CUIDADO

O ajustador inadequado da folga do cabo do acelerador pode causar acelerações repentinas do motor ao virar o guidão. Isto pode levar a perda de controle.

Ajuste a folga do cabo do acelerador de modo que a velocidade da marcha lenta não se altere com o movimento do guidão.

### SISTEMA DE CONTROLE DE POLUENTES

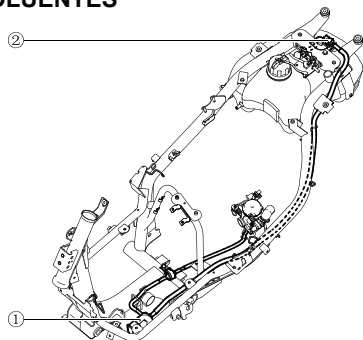

Este veículo está equipado com um sistema de controle de emissões de poluentes para evitar o escape de gases nocivos a atmosfera. O sistema deve ser inspecionado a cada 3000Km ou a cada 6 meses o que se der primeiro.

- 1-Verifique se as conexões de cada tudo se encontram fixadas.
- 2-Verifique se não existem rachaduras ou danos nos tubos e no tanque de carbono ativado 1, caso for constatado danos, realizar a troca do componente.

- 3-Verifique todos os tubos, despeje da válvula de corte 2 e a ativação do recipiente de carbono 1 caso apresente obstrução, realizar o reparo ou substituição dos componentes se necessário

### ⚠ ATENÇÃO

Quando necessário a verificação e substituição do sistema de controle de poluentes, recomenda-se levar a motoneta até uma assistência técnica autorizada.

### SISTEMA DE FREIO

Esta motoneta está equipada com dois tipos de sistemas de freio, na parte frontal é utilizado o freio a disco e na parte traseira o freio a tambor. A operação correta do sistema de freio é indispensável para uma condução segura. Inspeção periodicamente o sistema de freio em uma assistência técnica autorizada.

### ⚠ CUIDADO

O freio é um componente muito importante para garantir a segurança do condutor e do passageiro, portanto deve ser verificado frequentemente.

Se for necessário reparar o sistema de freio, recomenda-se realize o trabalho em uma assistência técnica especializada. Eles contam com mão de obra e equipamento especializados garantindo assim maior segurança e economia.

Verifique os itens a seguir do sistema de freio frequentemente:

- 1- Verifique se o sistema de freio a disco não apresenta vazamentos.
- 2- Verifique se ha rachaduras na mangueira do fluido de freio.

- 3-Utilize o freio dianteiro e traseiro, verifique sua flexibilidade e seu funcionamento.
- 4-Verifique o desgaste do disco de freio, pastilhas e sapata.

### FREIO DIANTEIRO

### ⚠ ATENÇÃO

O sistema de freio a disco adota a frenagem de alta precisão. Para garantir a segurança, a troca do fluido e da mangueira não deve exceder o período descrito na sessão "Inspeção e reparos"

### FLUÍDO DE FREIO

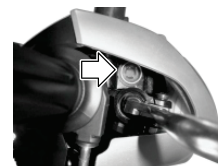

Verifique com atenção o nível do fluido de freio, caso esteja muito baixo abasteça o recipiente. O fluido de freio é injetado na mangueira de fluido automaticamente, provocando diminuição no nível quando o freio for acionado. Reabastecer o fluido de freio é um item muito importante na manutenção periódica.

### ⚠ ATENÇÃO

O fluido de freio utilizado em sua motoneta não deve entrar em contato com a poeira ou impureza, do contrario podem ocorrer graves danos no sistema de freios. Não utilize o fluido de freio armazenado em um local aberto. Não utilize a sobre de fluido utilizados em trocas anteriores. Use apenas fluidos de freios específicos para o seu tipo de motoneta. Caso o fluido de freio respingar em superfícies pintadas ou plásticas, pode ocorrer corrosão da área atingida.

### ⚠ CUIDADO

•Não enxague o recipiente do liquido de freio diretamente com água em alta pressão.

•O liquido de freio é perigoso e nocivo a saúde se ingerido erroneamente ou entrar em contato com a pele e olhos. Caso ingerido procure um médico imediatamente em caso de ingestão acidental. Caso o fluido entrar em contato com os olhos ou com a pele enxague o local com água em abundância e procure um médico.

### Disco de freio e pastilha de freio

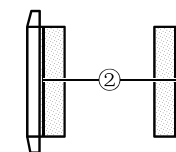
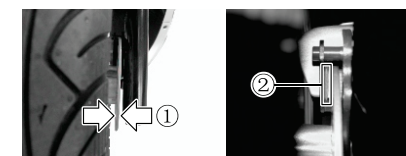

Durante a inspeção periódica do disco do freio deve ser observado: O espaçador 1 do disco de freio está menor que 3,5mm. Caso o espaçador se encontrar menor que 3,5mm substitua por um novo o mais breve possível. Para a inspeção do freio dianteiro observe se a pastilha de freio está desgastada até o raio limite 2. Se o desgaste exceder o raio limite. substitua a pastilha por uma nova.

## ATENÇÃO

Lembre-se de drenar completamente o combustível do tanque e do carburador antes de transportar a motoneta.  
Coloque a motoneta em posição normal de condução quando for realizar o transporte para evitar vazamentos

### MÉTODO DE PRESERVAÇÃO

Se a motoneta permanecer sem uso por um extenso período durante o inverno ou por qualquer outra razão, esta necessitará de cuidados especiais que requerem materiais, equipamento e habilidade. Por esta razão, recomendamos que você confie este serviço de manutenção em uma concessionária autorizada. Caso necessitar realizar a manutenção por conta própria, siga as instruções a seguir.

#### Motoneta

Para realizar a limpeza de sua motoneta apóie-a no cavalete central sob uma superfície plana para evitar quedas.

#### Combustível

Drene todo o combustível da motocicleta, através do um sifão ou qualquer outro método.

#### Bateria

Remova a bateria da motoneta.

**NOTA:** Certifique-se de remover primeiro o terminal negativo e depois o positivo.

Utilizando detergente neutro limpe toda a parte externa da bateria e retire qualquer sinal de corrosão nos terminais e cabos de conexão

Guarde a bateria em um local com temperatura acima de zero grau (0° C)

#### Pneus

Calibre os pneus conforme a especificação contidas nesse manual.

#### Parte Externa

- 1-Pulverize todas as partes de vinil e borracha com um conservador de borracha.
- 2- Pulverize as superfícies sem pintura com protetor an-ferrugem
- 3-Encere as superfícies pintadas com cera para automóveis.

#### Procedimento para Retornar ao uso

- 1-Limpe toda a motoneta
- 2-Reinstale a bateria

## ATENÇÃO

Certifique-se de conectar primeiramente o terminal positivo (+) e depois o terminal negativo (-).

- 3-Retire a vela de ignição, de a partida no motor algumas vezes para que o motor gire e instale novamente a vela de ignição.
- 4-Ajuste a pressão dos pneus de acordo com o informado nesse manual.
- 5-Lubrifique-as partes necessárias de acordo como informado nesse manual.
- 6-Execute a “inspeção antes de pilotar” como informado nesse manual.

### INSTRUÇÕES DA BATERIA

- 1-Iniciando uma nova bateria
  - 1.1-Adicione os eletrólitos
    - 1.1.1 Verifique a aparência da bateria, não deverá existir danos, fissuras ou trincos, os polos não dever estar tortos ou amassados.

### INSTRUÇÕES DA BATERIA

#### 1. Utilizando uma bateria nova

- Ative a bateria conforme procedimento do serviço em uma concessionárias autorizada.
- Após a bateria ser instalada, o motor so poderá ser ligado após 30 minutos da adição do eletrólito. A bateria deve ser carregada por 3 a 5 horas caso a motoneta esteja fora de uso por um longo período de tempo.

#### •2. Instalação

- Primeiramente conecte o cabo positivo + (Vermelho), logo em seguida conecte o cabo negativo (-).

## ATENÇÃO

Não inverta os cabos positivos e negativos invertidos, caso contrario pode ocorrer danos na parte eletrônicas como o regulador de voltagem

- Após apertar os parafusos dos terminais, aplique graxa ou vaselina nos parafusos, porcas e terminais para evitar mal contado ocasionado por oxidação.

#### 3. Uso de manutenção

- O tempo da partida elétrica não deve exceder 5 segundos, caso a partida não for dada após algumas tentativas, verifique o combustível, o sistema de partida elétrica e o sistema de ignição.
- As seguintes situações a seguir podem levar a uma descarga acelerada ou até mesmo insuficiência de carga, diminuindo assim a vida útil da bateria:

- 1-Apertar frequentemente a partia elétrica e conduzir por uma pequena distância.
- 2-Conduzir por um longo período sob pouca velocidade.
- 3-Pilotar por um longo período de tempo com o manete de freio ativado de moto que a luz de freio fique acesa.
- 4-Instalar componentes elétricos extras ou lâmpadas fortes.

- Carregue imediatamente a bateria caso a partida elétrica parecer fraca, a as luzes diminuïrem sua intensidade ou se a buzina se tornar aguda.
- Quando for deixar a motoneta sem uso por um período longo, desative a bateria mais e carga a cada três meses.

#### 4- Carga

- Utilize o carregador especial de bateria para dar carga. Durante a carga não abra o lacre de vedação e realize todo o processo em um local arejado e longe de fontes de calor e chamas.
- Existem dois tipos de modos de carga: Carga Padrão e Carga Rápida, recomenda-se usar a carga rápida apenas em casos de urgência. A carga padrão é a mais indicada pois prolonga a vida útil da bateria.

#### 5- Precauções

- Não abra o lacre de vedação em nenhum momento ou adicione água aos eletrólitos.
- Não manuseie a bateria perto de chamas. As polos da bateria podem gerar faíscas correndo o risco de explosões.

## Localização das lâmpadas

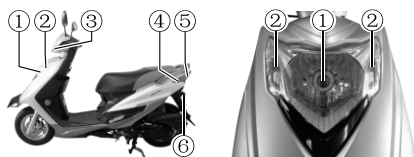

### 1 Lâmpada de farol

2 Lâmpada indicadora de posição dianteira (uma a direita e uma esquerda)

3 Lâmpada indicadora de direção dianteira (uma direita e uma esquerda)

4 Lâmpada indicadora de direção traseira (uma a direita e uma a esquerda)

5 Luz traseira/ Lâmpada de freio traseiro

6 Lâmpada da luz da placa

## Ajuste do feixe do farol

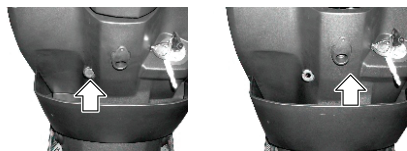

O feixe da luz do farol pode ser ajustado no sentido vertical. Para justar este feixe siga as instruções a seguir:

### 1 afrouxe o parafuso

2 Vire o farol para cima e para baixo até que o farol fique na altura ideal.

3 Para finalizar, aperte bem o parafuso 1.

## ⚠ ATENÇÃO

O farol já vem ajustado de fábrica, e deve ser ajustado por um profissional em uma unidade de manutenção certificada.

## Fusíveis

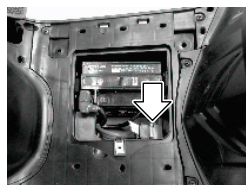

A caixa dos fusíveis se encontra do lado da bateria. Sempre que ocorrer a queima de um fusível, significa que há falha no sistema elétrico. Quando isso ocorrer leve sua motoneta até uma assistência técnica especializada para inspeção.

## ⚠ CUIDADO

Não utilize fusíveis diferentes dos especificados ou com encaixes inapropriados. Caso contrário poderá causar sérios danos ao sistema elétrico, podendo ocasionar incêndios gerando a queima da motoneta, perda de potência do motor.

## ⚠ ATENÇÃO

Selecione um fusível compatível com sua motoneta. Não utilize um alternativo com lâminas de alumínio ou arame de ferro. Se o fusível queimar em um curto período de tempo, significa que existe falha no sistema elétrico. Caso isso ocorra leve sua motoneta até uma assistência técnica especializada o quanto antes.

## INSPEÇÃO E REPARO DE FALHAS

Se o motor não funcionar, siga as instruções a seguir para averiguar as causas.

- 1-Verifique se há combustível no tanque.
- 2-Verifique se o combustível está fluindo do tanque até o carburador. Solte o parafuso de drenagem do carburador, drene o combustível presente e coloque novamente o parafuso
- 3-Pise várias vezes no pedal de partida.
- 4-Solte o parafuso novamente e verifique se há combustível vindo do carburador, depois disso aperte o parafuso novamente.
- 5-Após verificar que o combustível está fluindo, verifique o sistema de partida.
- 6-Remova a vela de ignição ligada no cabo de alta tensão.
- 7-Fixar a parte do fio da vela de ignição na parte metálica sem pintura do corpo da motocicleta. E, em seguida, ligue o interruptor de ignição para a posição, segure qualquer alavanca do freio (tanto a traseira quanto a dianteira) e pressione o botão de partida elétrica. Se o sistema de ignição está normal, ambos os eletrodos da vela de ignição irão mostrar faíscas azuis; mas se não houver faísca, sempre vá para a oficina autorizada para inspeção e reparo.

## ⚠ ATENÇÃO

Antes de inspecionar e reparar as falhas, é melhor consultar uma assistência técnica especializada. A assistência técnica fará uma análise mais minuciosa e caso constatado o problema realizará o concerto de maneira mais adequada.

## ⚠ CUIDADO

- Não corrigir a vela de ignição perto do orifício da vela pode ser perigoso. Isso porque a mistura de gás combustível proveniente do cilindro pode entrar em contato com a faísca gerada pela vela, podendo causar incêndio.
- Para reduzir a possibilidade de descarga elétrica, recomenda-se que a parte metálica do corpo da vela esteja fixada firmemente na parte metálica sem pintura da carroceria da motoneta.
- Para evitar a possibilidade de acidentes causados por descarga elétrica, recomenda-se que pessoas com problemas cardíacos ou com marcapasso evitem realizar a inspeção

## TRANSPORTE

O combustível da motoneta deverá ser drenado caso haja a necessidade de transporte. O combustível é facilmente inflamável e pode gerar explosões em determinadas ocasiões. Não drene, armazene ou manuseie combustível perto de fogo, a operação deve ocorrer em local ventilado com o motor desligado. Para realizar a drenagem do combustível siga as instruções abaixo.

- 1-Desligue o motor e retire a chave a ignição.
- 2-Drene o combustível do tanque despejando em um recipiente apropriado por meio de um sifão.
- 3-Coloque o tubo de drenagem de combustível do carburador para um recipiente
- 4-Desaperte o parafuso de drenagem para drenar toda a gasolina do carburador.

- O eletrólito é um ácido muito corrosivo, portanto quando for manuseá-lo proteja bem sua pele, olhos e roupas.  
Em caso de contato, lave imediatamente o local com água em abundância e procure um médico.  
Em caso de ingestão acidental, beba água ou leite em abundância e procure ajuda médica imediatamente.
- Mantenha os eletrólitos fora do alcance de crianças.
- Colocar alarmes anti-roubo influencia diretamente na bateria. Recomenda-se usar apenas alarmes indicados para o seu tipo de motoneta. Para isso consulte uma assistência técnica especializada. Caso contrário, a instalação de um alarme anti-roubo inadequado pode causar mal funcionamento do sistema elétrico, podendo danificar a bateria e outros componentes elétricos incluindo o regulador de voltagem.

#### CONSUMO DE COMBUSTÍVEL

Esta motoneta usa combustível como fonte de energia, o “consumo de combustível” é medido levando em consideração a motoneta em uma velocidade que proporcione o mínimo de consumo de combustível.

## ESPECIFICAÇÕES

### Dimensões e peso

Comprimento	1840mm
Largura	650mm
Altura	1085mm
Distância entre eixos	1230mm
Distância do solo	125mm
Altura do assento	730mm
Massa do veículo em ordem de marcha	111kg
Massa Máxima com piloto e passageiro	290kg

### Motor

Tipo	4 tempos, refrigeração a ar OHC
Número de cilindros	1
Diâmetro	53,5mm
Curso	55,2mm
Cilindrada	124cm <sup>3</sup>
Taxa de Compressão	9,6:1
Sistema alimentação	Carburador
Filtro de ar	Elemento de material não tecido
Sistema de partida	Elétrica e pedal
Sistema de lubrificação	Carter úmido
Marcha lenta	1600+-150rpm
Torque	0,95kgf.m a 6000 rpm
Potência	9hp (métrico) a 7500rpm

### Sistema de transmissão

Embreagem	Tipo centrífuga automática
Relação da redução primária	2,672-0,782 (variável)
Câmbio	Automático (CVT)
Relação da redução final	8,294 (42/14 x 47/14)
Sistema de transmissão	V-Belt

### Chassi

Suspensão dianteira	Telescopica de amortecimento hidráulica, mola helicoidal
Suspensão traseira	Balança, articulada de monoamortecimento hidráulico, mola helicoidal
Curso da suspensão dianteira	80mm
Curso da roda traseira	81mm
Cáster	25°
Trail	76,5mm
Angulo de esterçamento	45°



## CONTROLE DA POLUIÇÃO SONORA

Este veículo atende as exigências da legislações vigentes de controle da poluição sonora para veículos automotores ( Resolução nº 02/1993, complementada pela Resolução nº 268/2000 do Conselho Nacional do Meio Ambiente - CONAMA). O limite máximo de ruído para fiscalização de veículos em circulação é:

**81,3 dB(A) / 3.500 rpm**  
Conforme NBR-9714

## CONTROLE DA POLUIÇÃO DO AR

Este veículo atende as exigências do programa de controle da poluição do ar por motocicletas e veículos similares - Promot. Conforme artigo 6º da Resolução CONAMA nº 432/2011, os valores de CO, HC e velocidade angular do motor em marcha lenta com base nos valores comprovados no ensaio de certificação são:

GÁS		UNIDADE
CO	0,037	% em volume
HC	<b>92,93</b>	ppm - partes/ milhão

Velocidade angular do motor em marcha lenta  
(rotação em marcha lenta): 1.500 ± 100 rpm

Ainda que a velocidade angular do motor em marcha lenta (rotação em marcha lenta) seja observada, os valores aferidos podem sofrer alterações, devido condições adversas, entre elas; utilização incorreta do veículo, combustível de baixa qualidade, manutenção não conforme e a não utilização de peças originais. Este manual possui informações fundamentais para o correto e melhor desempenho de seu veículo, além de contribuir com a preservação do meio ambiente. Siga rigorosamente as recomendações deste.

## ASSISTÊNCIA AO PROPRIETÁRIO

COMO AGIR CASO SUA MOTOCICLETA APRESENTE ALGUM PROBLEMA TÉCNICO.

A JTZ se preocupa não só em oferecer motocicletas de excelente qualidade, economia e desempenho, mas também em mantê-las em perfeitas condições de uso, contando para isso com uma rede de assistência técnica - as Concessionárias Autorizadas JTZ e postos de serviços. Por isso, se sua motocicleta apresentar algum problema técnico proceda da seguinte forma:

1 - Dirija-se a uma Concessionária Autorizada JTZ para que o problema apresentado seja corrigido.

2 - Persistindo o problema e se o atendimento for considerado insatisfatório, dirija-se ao Gerente de Serviços da Concessionária.

3 - Caso o problema não tenha sido solucionado, apesar dos procedimentos anteriores, entre em contato com a:

**JTZ IND. E COM. DE VEÍCULOS LTDA**  
**DEPARTAMENTO DE SERVIÇOS**  
**AV. PREFEITO LUIZ LATORRE, 4950**  
**CEP: 13209-430 - JUNDIAÍ-SP**  
**e-mail: haojue@haojuemotos.com.br**  
que tomará as providências necessárias.



ANOTAÇÕES



**JTZ IND. E COM. DE VEÍCULOS LTDA**  
DISTRIBUIDORA E INDÚSTRIA DE MOTOS HAOJUE

**Fábrica**  
R. Aninga, 610  
Distrito Industrial II  
Cep: 69000-000  
Manaus - AM  
Brasil

**Departamento Financeiro/Comercial**  
Av. Prof. Luiz Latorre, 4950  
Cep: 13209-430  
Jundiaí - SP  
Brasil

Visite nosso site: [www.haojuemotos.com.br](http://www.haojuemotos.com.br)  
e-mail: [haojue@haojuemotos.com.br](mailto:haojue@haojuemotos.com.br)